

Prowadnica łożyskowa PUSH TO OPEN

otwieranie przez lekkie naciśnięcie frontu
brak konieczności stosowania uchwytów
prosty montaż, pełny wysuw
maks. obciążenie 30 kg

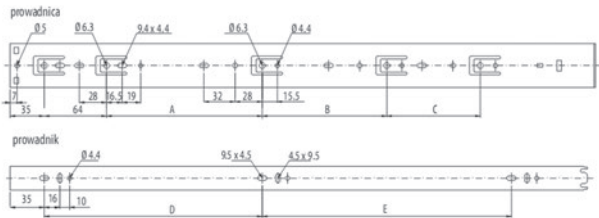

L	wysuw	A	B	C	D	E
301	305	96			96	
351	355	160			128	128
401	405	160			128	160
451	455	160	96		160	192
501	505	160	128		192	192
551	555	160	128		224	224
601	605	160	128	96	224	256

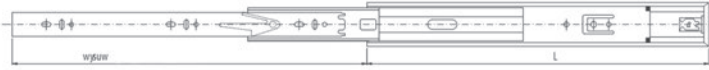
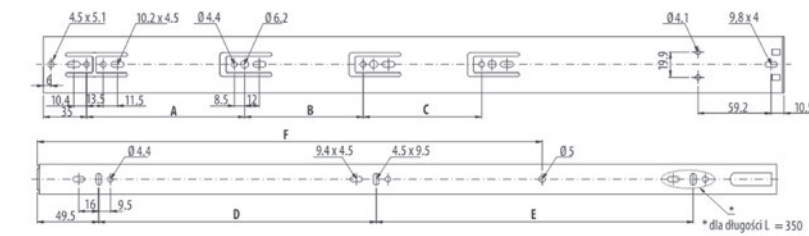
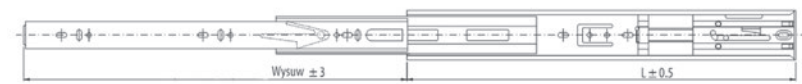
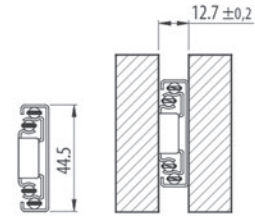

L	Wysuw	A	B	C	D	E	F
350	345	72.5	55.5		128	122	281
400	395	128	55.5		128	160	310
450	445	128	96		160	160	335
500	490	128	96	64	192	192	360
550	540	128	96	96	192	224	385
600	590	128	96	128	224	256	409

Prowadnica łożyskowa SOFT CLOSE GTV

pełny wysuw
mechanizm cichego domyku
opcja reset
maks obciążenie 30 kg

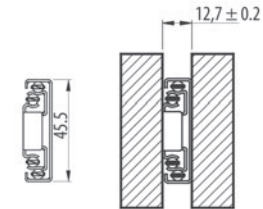

24	598	480	224	373
22	548	448	224	348
20	498	384	192	325
18	448	352	160	303
16	398	288	128	276
14	348	256	128	252
12	298	242	96	226
10	248	160	-	180
L1	L2	L3	L4	

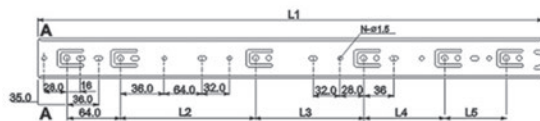

28	700	160	128	128	128
24	680	160	128	96	-
22	660	160	128	96	-
20	600	160	128	-	-
18	460	160	128	-	-
16	400	160	96	-	-
14	350	160	-	-	-
12	300	160	-	-	-
10	250	96	-	-	-
L1	L2	L3	L4	L5	

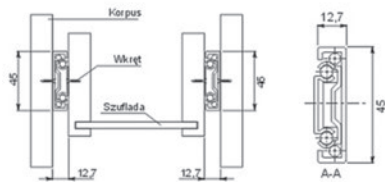

Prowadnica łożyskowa

pełny wysuw
gumowy hamulec zapobiegający
samoczynnemu otwieraniu
maks. obciążenie 30 kg

Prowadnica FGV

dostępne wersje

INDEX
PR270FGV
G1300
G1350
P400KPL
P450KPL
545082084500020
P500KPL
545082085000020
P550KPL
P600KPL

częściowy wysuw
obciążenie statyczne 25 kg
kolorystyka biały i srebrny

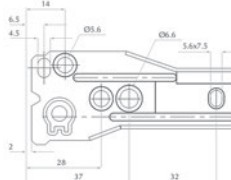
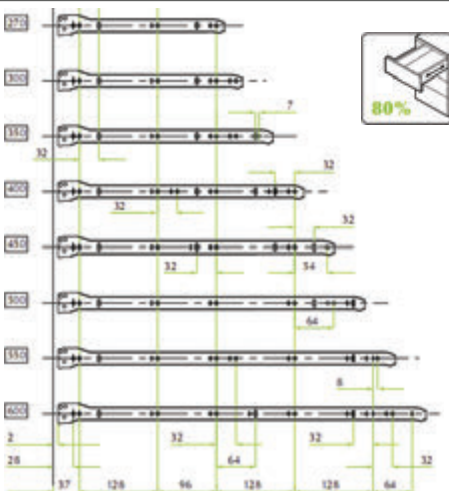

Boczki szuflad FGV H = 86

dostępne wersje	INDEX
L - 270	FGV/2001
L - 350	B350
L - 400	BS400
L - 450	FGV/2005
L - 500	FGV500
L - 550	FGV/2007

częściowy wysuw
 obciążenie statyczne 25 kg
 kolorystyka biały
 regulacja frontu w pionie i poziomie
 +/- 1,5 mm

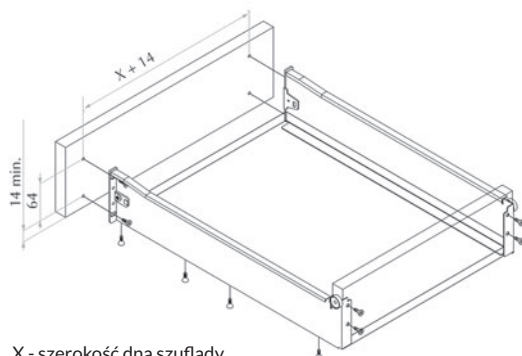
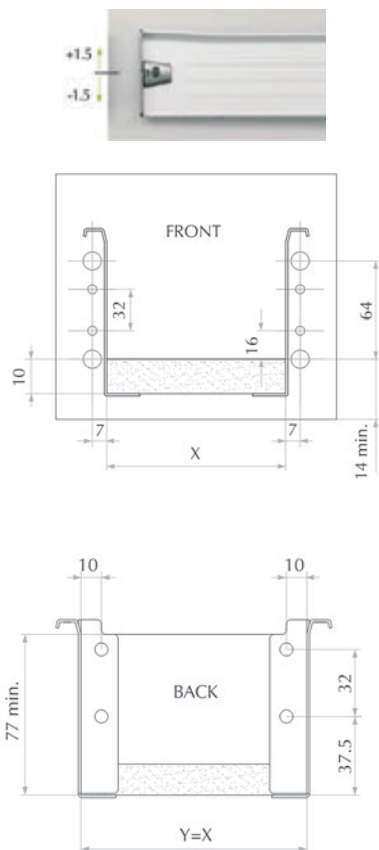

X - szerokość dna szuflady
 Y - szerokość ścianki tylnej
 K - wewnętrzna szerokość korpusu

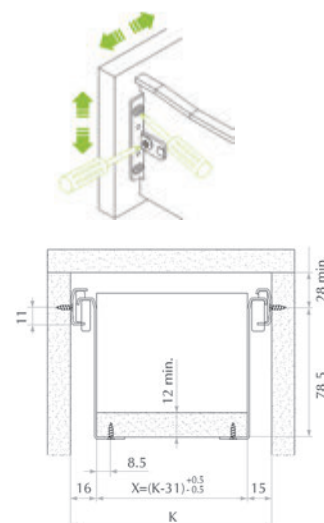

Boczki szuflad FGV H - 150

dostępne wersje	INDEX
L - 270	FGV270
L - 350	BFGV400
L - 400	BG400/150
L - 450	B450/150
L - 500	M500150
L - 550	FGV550H150

częściowy wysuw
 obciążenie statyczne 25 kg
 kolorystyka biały
 regulacja frontu w pionie i poziomie
 +/- 1,5 mm

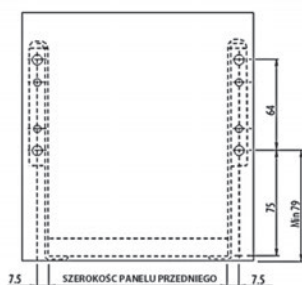
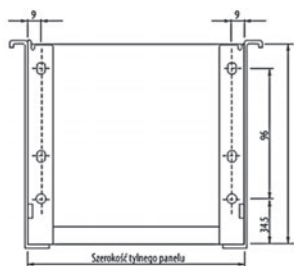
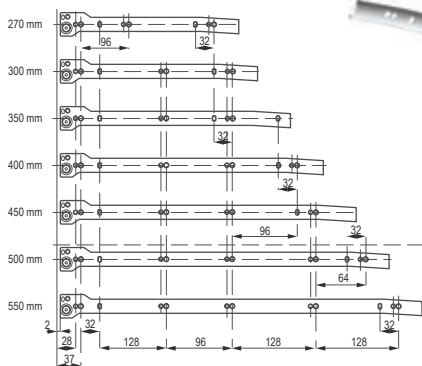
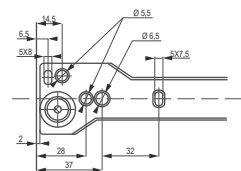

Szuflada GD boczek + prowadnica PW

szuflada niska

dostępne wersje INDEX

270	908SH-A86-270
350	908SH-A86-350
400	908SH-A86-400
400 biała	908SH-A86-400.B
450	908SH-A86-450
450 biała	908SH-A86-450.B
500	908SH-A86-500
500 biała	908SH-A86-500.B
550	908SH-A86-550

pełny wysuw
obciążenie statyczne 35 kg
kolorystyka szary, biały (400, 450, 500)
wysokość szuflady H-86 lub H-204

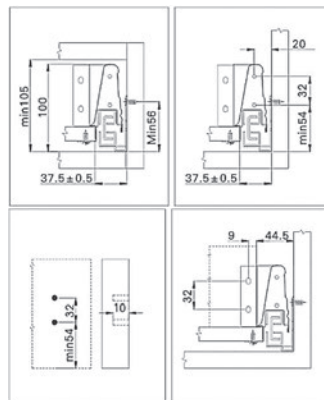

w skład wchodzi:
prowadnica lewa + prawa
bok szuflady lewy + prawy
mocowanie frontu 2 szt
uchwyt ścianki tylnej 2 szt
zaślepki 2 szt



szuflada wysoka

W celu skompletowania szuflady wysokiej do podstawowego zestawu, proporcjonalnie do długości szuflady należy zamówić reling wraz z mocowaniem wysokim

dostępne wersje INDEX

L - 270	908-204KITS-270
L - 350	908-204KITS-350
L - 400	908-204KITS-400
L - 400 biała	908-204KITS-400.B
L - 450	908-204KITS-450
L - 450 biała	908-204KITS-450B
L - 500	908-204KITS-500
L - 500 biała	908-204KITS-500B
L - 550	908-204KITS-550

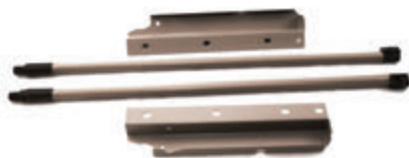
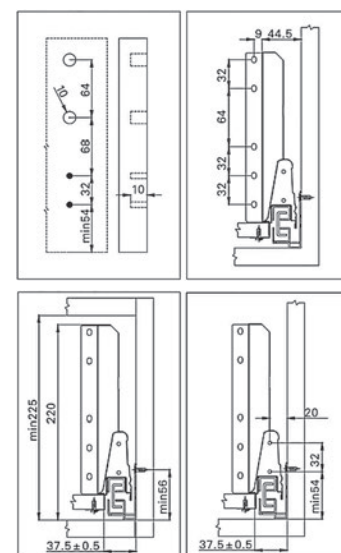

GD organizacja do szuflad

dostępne wersje INDEX

L - 450	W-300/400	908SC0-450-W3/400
L - 450	W-400/500	908SC0-450-W4/500
L - 450	W-600/700	908/SC0-450-W6/700
L - 450	W-800/900	908SC0/450-W8/900
L - 500	W-300/400	908SC0-500-W3/400
L - 500	W-400/500	908SC0-500-W4/500
L - 500	W-600/700	908SC0-500-W6/700
L - 500	W-800/900	908SC0/500-W8/900

stal nierdzewna
modułowa budowa
pasuje do większości szuflad



GD maskownica boku

dostępne wersje INDEX

L - 400 mm	908SJ-120-400
L - 450 mm	908SJ-120-450
L - 500 mm	908SJ-120-500

kolorystyka szary



Szuflada wewnętrzna GD Front do przycięcia



dostępne wersje	INDEX
szary	908SH-FP-1100S
biały	980SH-FP1100B

materiał aluminium
kolorystyka szary, biały
długość 1100 mm

Szuflada wewnętrzna GD Reling poprzeczny do przycięcia

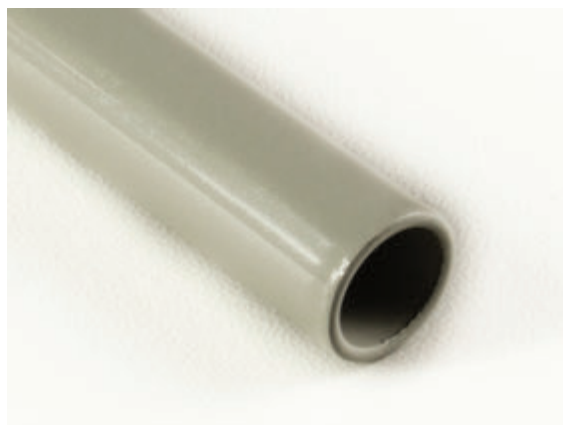

dostępne wersje	INDEX
szary	908SH-FT-TUBES-1100S
biały	908SH-FT-TUBES-1100B

materiał aluminium
kolorystyka szary, biały
długość 1100 mm

Szuflada wewnętrzna GD Mocowanie frontu niskie



dostępne wersje	INDEX
szary	908SH-FPC-86-S
biały	908SH-FPC-86-B

kolorystyka szary, biały
długość 1100 mm

Szuflada wewnętrzna GD Mocowanie frontu wysokie



dostępne wersje	INDEX
szary	908SH-FPC-204S
biały	908SH-FPC-204-B

kolorystyka szary, biały
długość 1100 mm

Szuflada wewnętrzna GD Uchwyt frontu wysoki

dostępne wersje	INDEX
szary	908SH-HANDLE-S
biały	908SH-FP-HANDLE-B

materiał tworzywo
kolorystyka szary, biały
długość 1100 mm



Szuflada wewnętrzna GD Uchwyt na talerze tw.

INDEX: GD-908-PLA-PC-G

materiał tworzywo+stal szlachetna
do talerzy o średnicy od 180 do 335 mm



Uchwyt na talerze inox

INDEX: 908-PLA-PC-G-INOX

materiał stal szlachetna
do talerzy o średnicy od 215 do 320 mm

