

## Uszczelka uniwersalna Antysilikon TH

INDEX: 632G

uniwersalna taśma do maskowania szczelin  
grubość 1 mm  
materiał tworzywo  
opakowanie 4,2 m

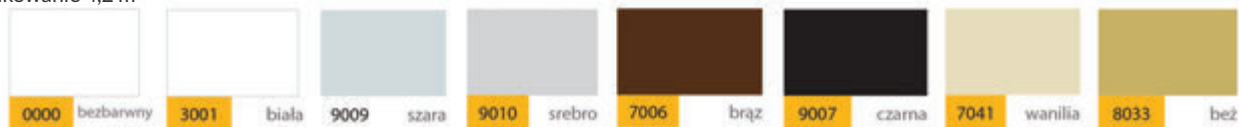
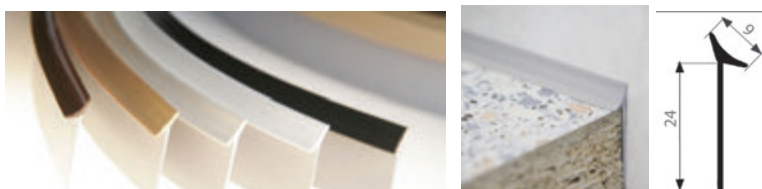

## Listwa przybłatowa ITALO WAP TH AP630

INDEX: AP630

materiał spienione PVC  
długość 3000 m  
łączenie za pomocą narożników lub kleju

kolorystyka

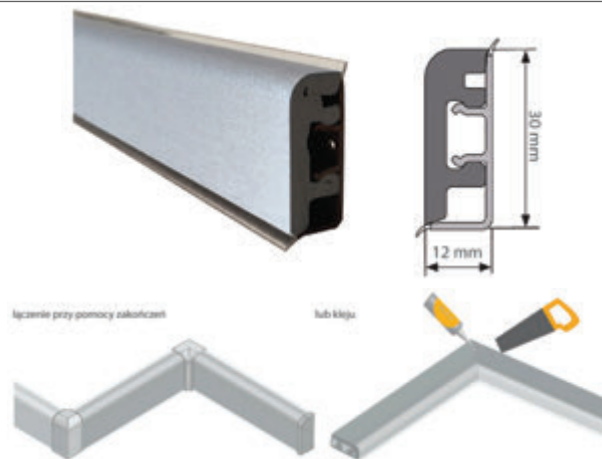

## Listwa przybłatowa Alu WAP TH

dostępne wersje INDEX

aluminium AP121  
inox AP121C30S

materiał aluminium + tworzywo  
długość 3000 mm  
opakowanie 25 szt  
listwa montażowa z tworzywa PVC



## Listwa przybłatowa TH AP 120

dostępne wersje INDEX

820,161 MTK120  
struktura ,nadruk, kolor MTK120F

materiał tworzywo  
długość 3000 mm  
opakowanie 75 mb - 3m x 25szt

kolorystyka wg wzornika firmy Thermoplast

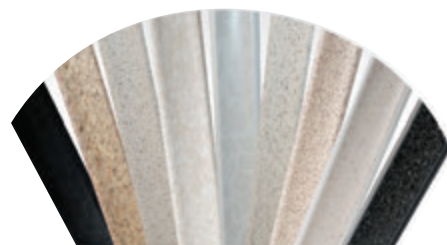
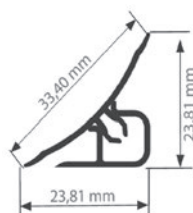

## Nakładka alu na listwę przybłatową AP120 TH

dostępne wersje INDEX

alu B5090  
inox 120.C30S

materiał aluminium  
długość 800 mm  
opakowanie blister 1 szt

kolorystyka

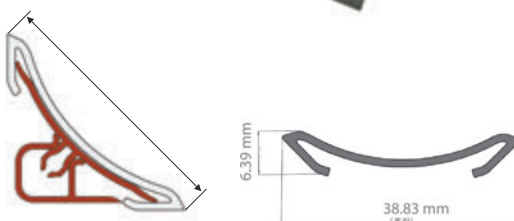



MRK495 ćwierćwałek (wypukły)  
201 biały 202 czarny 203 aluminium 326 orzech



MRK494V listwa przybłatowa (wklęsła)  
201 biały 202 czarny 203 aluminium



MRK636V listwa przybłatowa (dekor)  
149 piaskowiec 180 calvados 193 marmur jasny  
235 juta beżowa 283 fino słomkowe



AL103MW listwa przybłatowa alu  
srebrna, inox

## Listwa mini przybłatowa TH

dostępne wersje	INDEX
listwa wklęsła	MRK494V
listwa wklęsła dekor	MRK636V
listwa wypukła	MRK495
listwa z aluminium	AL103MW
listwa z aluminium inox	AL103C30S

długość 3000 mm

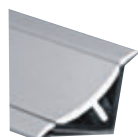

AW 494

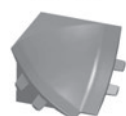

AN 494



AK 494

narożnik wewn.

narożnik zewn.

zakończenie



AW 495



AN 495



AK 495

narożnik wewn.

narożnik zewn.

zakończenie

## T mini narożnik / zaślepka do AP494/495/636

kolorystyka  
201 biały  
202 czarny  
203 aluminium  
149 piaskowiec  
180 calvados  
193 marmur jasny  
235 juta beż  
283 fino słomkowe

materiał tworzywo

## T Thermoplast narożnik, zaślepka do AP120



dostępne wersje INDEX

kolor, struktura NZAP120  
metalizowane NZAP120MET

materiał tworzywo



## T Thermoplast zaślepka / narożnik wew, zew do AP630

dostępne wersje INDEX

narożnik wew/zew 630DN  
zaślepka L+P 630Z

materiał tworzywo

## Listwa przybłatowa SALAG promocja

INDEX: LP-S

materiał tworzywo  
długość 3000 mm  
opakowanie 10 szt

dotądki: INDEX  
narożnik, zaślepka SALAG/NZ  
(kolor, struktura)  
metalizowany SALAG/NZ/MET

kolorystyka wg wzornika firmy SALAG

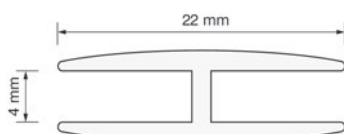
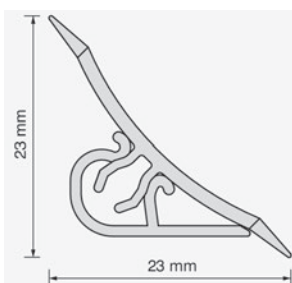

## Listwa łączeniowa H 3

INDEX: LH3

materiał tworzywo  
długość 2000 mm  
opakowanie 100 szt

kolorystyka biały, beż, brąz

## Listwa łączeniowa H 18

INDEX: H18T3

materiał tworzywo  
długość 3000 mm

kolorystyka

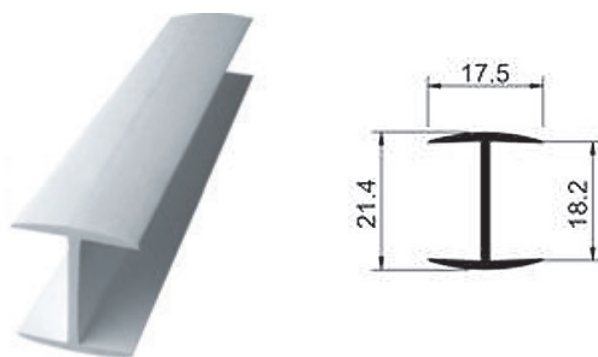

## Profil uszczelniający

dostępne wersje INDEX

18 mm	PU
28 mm	AP192-T3
38 mm	AP268-T3

kolorystyka bezbarwny mleczny  
materiał tworzywo  
długość 3000 mm

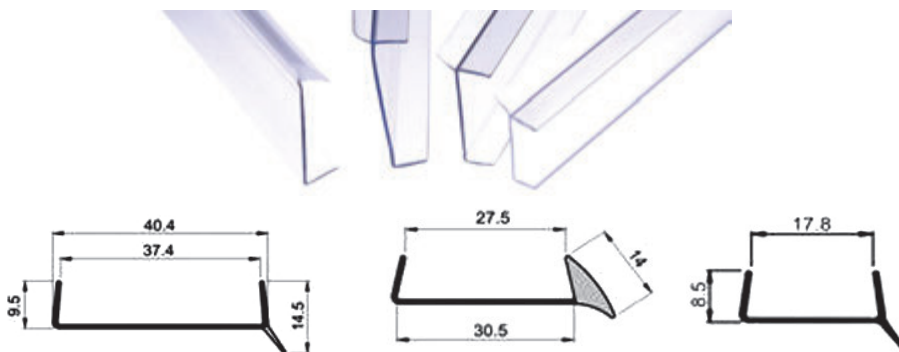

## Listwa brzeg. C-16, 18 D struktura / kolor

dostępne wersje INDEX

struktura	C18D
kolor	C18KD

materiał tworzywo  
długość 2600 mm  
opakowanie 50 szt.

zestawienie kolorów według wzornika  
firmy POLKEMIC

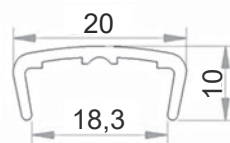
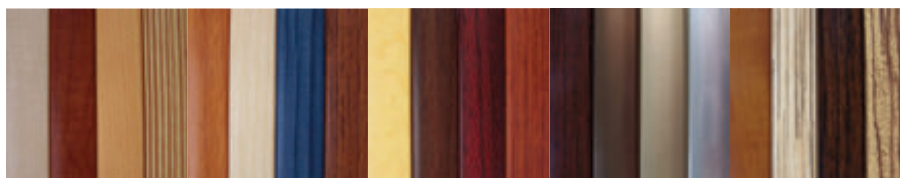

## Listwa przyszybowa metal, str. L-2.6

dostępne wersje INDEX

struktura, metalizowane	59082975
kolor	59082975K

materiał tworzywo  
długość 2600 mm

kolorystyka

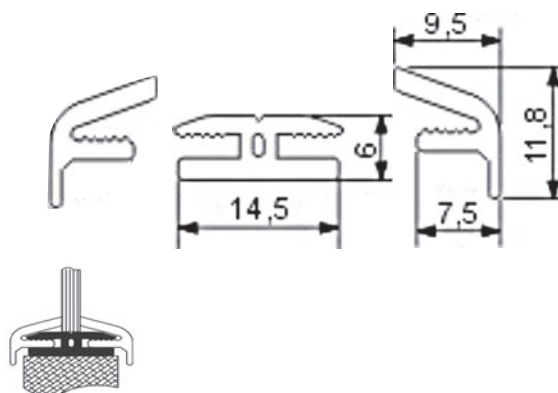
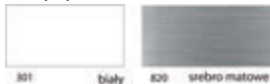

## Profil meblowy J

INDEX: AP177

materiał tworzywo  
długość 2600 mm  
opakowanie 20 szt

kolorystyka czarny



## C T Cokół meblowy H-100/H-150

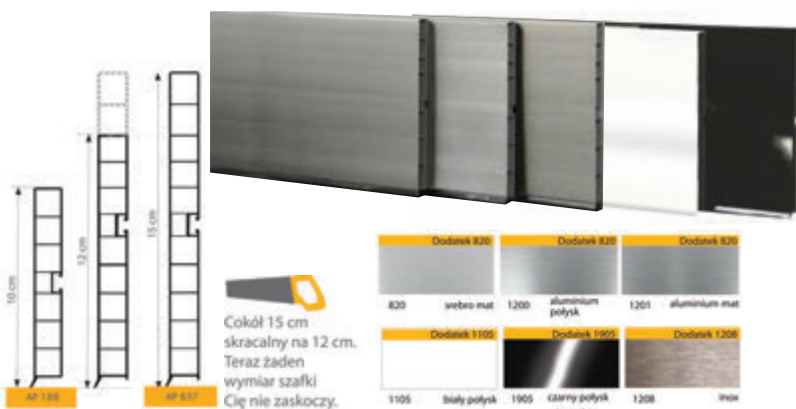

dostępne wersje	INDEX
H-100 aluminium szcz.	189B.1200
H-100 srebro 820	MR189-820
H-100 czarny 1905	189B.1905
H-100 biały 1105	189B.1105
H-100 inox 1208	189B1208A3000
H-150 aluminium szcz.	637B.1200
H-150 srebro 820	637B
H-150 czarny 1905	637B.1905
H-150 biały 1105	637B.1105
H-150 inox 1208	637B1208A3000

długość 3000 mm

## C R C Cokół H-100/150 aluminium TCO

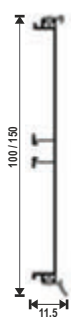

dostępne wersje	INDEX
H-100 aluminium	4070
H-150 aluminium	R4000Q

materiał aluminium  
długość 4100 mm  
powierzchnia gładka  
z uszczelką tworzywową

## C R C Cokół H-100/150 tworz.szlif.R

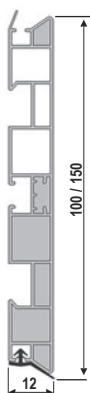

dostępne wersje	INDEX
H-100	4500-ST.10
H-150	4500-ST.15

materiał tworzywo pokryte aluminium  
długość 4000 mm

## C T Cokół MULTICORNER H-100/150 Thermoplast

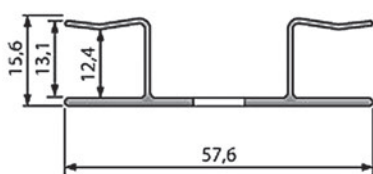
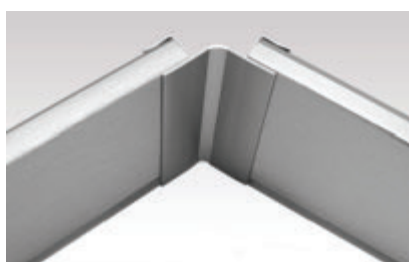
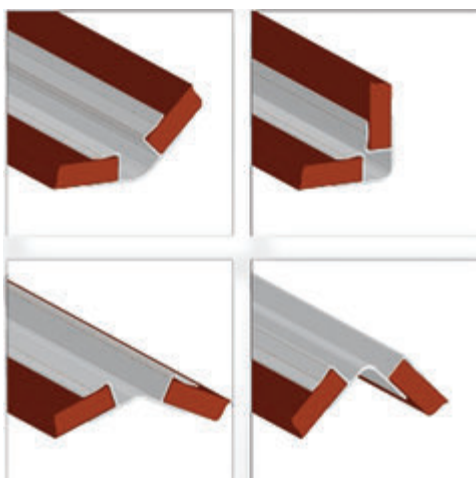

dostępne wersje	INDEX
H-100 aluminium	189D.0820.AMC
H-100 biały	189D.1105.AMC
H-100 czarny	189D.1905.AMC
H-100 inox*	189D.1208.AMC
H-150 aluminium	637D.0820.AMC
H-150 biały	637D.1105.AMC
H-150 czarny	637D.1905.AMC
H-150 inox*	637D.1208.AMC

materiał tworzywo +aluminium  
\*zakres kąta od -90° do +90°

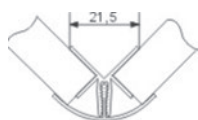

narożnik wew /zew 90°  
APW189,637

dostępne wersje	INDEX
H-100 aluminium	APW189D.820
H-100 biały	APW189D.1105
H-100 czarny	APW189D.1905
H-100 inox	APW189D.1208



łącznik 135°  
APN189,637

dostępne wersje	INDEX
H-100 aluminium	APN189D.0820
H-100 biały	APN189D.1105
H-100 czarny	APN189D.1905
H-100 inox	APN189D.1208

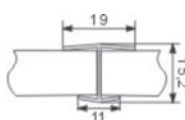

łącznik 0°  
APŁ189,637

dostępne wersje	INDEX
H-100 aluminium, biały, czarny	APŁ189D-820
H-100 inox	APŁ189D-1208
H-150 aluminium	637D.0820.APŁ
H-150 biały, czarny	637D.1905.APŁ
H-150 inox	637D.1208.APŁ

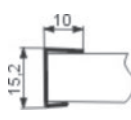

zaślepka  
APK189,637

dostępne wersje	INDEX
H-100 aluminium	APK189D-820
H-100 biały	APK189D.1105
H-100 czarny	APK189D.1905
H-100 inox	APK189D-1208
H-150 aluminium	637D.0820.APK
H-150 biały	637D.1105.APK
H-150 czarny	637D.1905.APK
H-150 inox	APK.637D-1208

## C T Narożnik/zaślepka, łącznik cokołu TH

materiał tworzywo kolorystyka biały, czarny, szary, alu

## Profil żaluzjowy

dostępne wersje INDEX

wąski 16 mm  
 srebrny 820 MR270  
 biały 1105 MR270.1105  
 czarny 1905 270Z.1905F2600.00

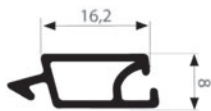

kolorystyka INDEX

szeroki 21 mm  
 srebrny 161 MTK470  
 orzech 326  
 olcha 141  
 buk 116  
 calvados 097

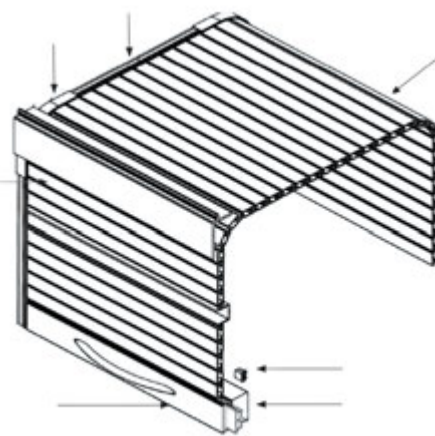
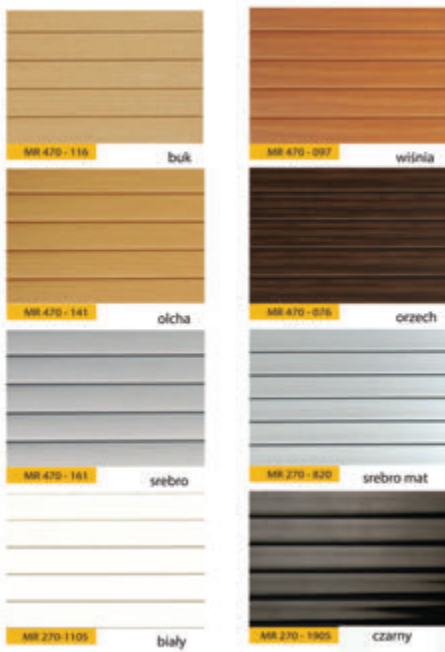

materiał tworzywo  
 długość 2600 mm

## Ż prowadnica zewnętrzna z podstawą

INDEX: AP273-816

materiał tworzywo  
 długość 2600 mm  
 opakowanie 14 szt x 2,6 m

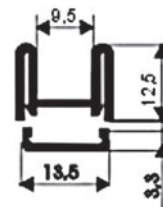

## Ż Listwa zamykająca

dostępne wersje INDEX

bez rączki MT276  
 z rączką MR277-820

materiał tworzywo  
 długość 2600 mm  
 opakowanie 3 szt x 2,6 m

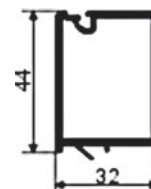

## Ż Listwa maskująca

INDEX: MR274-399

materiał tworzywo  
 długość 2600 mm  
 opakowanie 14 szt x 2,6 m

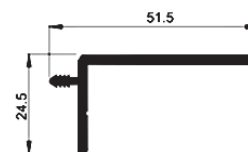

## Ż Łuk prowadnicy zewnętrznej

INDEX: AZ-273-421

materiał tworzywo  
 opakowanie 10 szt

kolorystyka: 301, 901, 909, 832

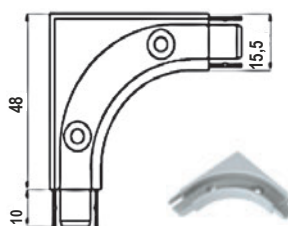

## Ż Ślizgacz żaluzji

materiał tworzywo  
 opakowanie 10 szt

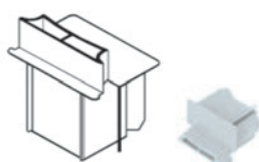

Ż Ślizgacz listwy zamykającej  
 INDEX : AZ272-421  
 kolorystyka:  
 301, 901, 909, 832



Ż Ślizgacz żaluzji do profilu MR270  
 INDEX : AZ270



Ż Ślizgacz żaluzji do profilu MTK470  
 INDEX : AZ270



## Rolety RAUVOLET w kompletach do montażu REHAU

System RAUVOLET metallic-line zapewnia wysoki komfort i funkcjonalność w kuchni. Ekskluzywna optyka stali szlachetnej lub chłodnego aluminium dostępna jest w ramach systemów 20mm, 25mm oraz 50mm. Listwy zamkowe i maskujące oraz prowadnice są dopasowane wzorniczo do powierzchni maty, co zapewnia zadowolenie klientów.

Oba systemy dostępne są jako gotowe do montażu albo wcześniej skonfekcjonowane na wymiar.



Szerokość szklenia	Mechanizm	Powierzchnia	Minimalna ilość	Wysokość szafki 1.000 mm		Wysokość szafki 1.500 mm		Pasuje do płyty o grubości	
				Alu 230L	Stal szlachetna 360L	Alu 230L	Stal szlachetna 360L	18 mm	19 mm
Szerokość szafki 500 mm	20 mm	C3	anodowana do 19 szt.	773247-400	773247-300	780384-400	780384-300	x	x
			anodowana od 20 szt.	773247-401	773247-301	780384-401	780384-301	x	x
	25 mm	C3	kaszerozana do 19 szt.	785889-400*	-	785889-400*	785889-300*	x	x
			kaszerozana od 20 szt.	785889-401	785889-301	785889-401	785889-301	x	x
Szerokość szafki 1000 mm	20 mm	C3	anodowana do 19 szt.	773257-400	773257-300	779088-400	779088-300	x	x
			anodowana od 20 szt.	773257-401	773257-301	779088-401	779088-301	x	x
	25 mm	C3	kaszerozana do 19 szt.	-	-	785919-400*	785919-300*	x	x
			kaszerozana od 20 szt.	785909-401	785909-301	785919-401	785919-301	x	x
Szerokość szafki 800 mm	20 mm	C3	anodowana do 19 szt.	789916-400*	789916-300*	789926-400	789926-300	x	x
			anodowana od 20 szt.	789916-401	789916-301	789926-401	789926-301	x	x
	25 mm	C3	kaszerozana do 19 szt.	-	-	-	-	x	x
			kaszerozana od 20 szt.	789956-401	789956-301	789966-401	789966-301	x	x
Szerokość szafki 900 mm	20 mm	C3	anodowana do 19 szt.	-	-	789946-400	789946-300	x	x
			anodowana od 20 szt.	789936-401	789936-301	789946-401	789946-301	x	x
	25 mm	C3	kaszerozana do 19 szt.	-	-	789976-400	789976-300	x	x
			kaszerozana od 20 szt.	789976-401	789976-301	789986-401	789986-301	x	x
Szerokość szafki 900 mm	20 mm	C3	anodowana do 19 szt.	773277-400	773277-300	779098-400	779098-300	x	x
			anodowana od 20 szt.	773277-401	773277-301	779098-401	779098-301	x	x
	25 mm	C3	kaszerozana do 19 szt.	785029-401	785029-301	785939-401	785939-301	x	x
			kaszerozana od 20 szt.	785029-401	785029-301	785939-401	785939-301	x	x

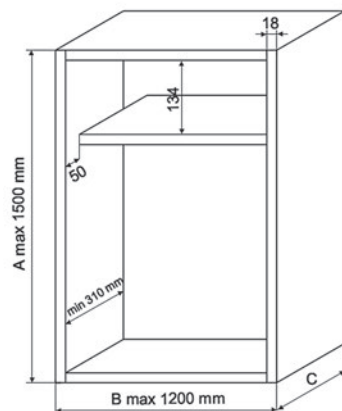

## Rolety aluminiowe BOX MILANO

INDEX: MATAZNT

Rolety BOX MILANO oparte są na czystym aluminium bez ingerencji PCV, co znacznie podnosi wytrzymałość oraz niezawodność produktu.

Mają Państwo do dyspozycji roletę zbudowaną z lamelk 25 mm w wykończeniu anody naturalnej C-0.

Nowością na rynku rolet jest zastosowanie lamelk otworowanych typu WIND, która skutecznie wentyluje wnętrze korpusu oraz zapewnia ciche otwieranie i zamykanie rolety. Dodatkowo, komfort użytkowania gwarantują kompensatory dostosowane do wielkości rolety z możliwością regulacji mocy.

Gwarantujemy Państwu wysokiej jakości produkt, prosty w montażu, przygotowany pod wymiar, w krótkim terminie realizacji. Aby złożyć zamówienie wystarczy tylko wypełnić formularz zamówienia, a otrzymacie Państwo kompletny zestaw rolety przygotowany do montażu wraz z instrukcją video montażu na płycie CD.

### Przykładowa tabela zamówienia

Ilość [szt]	Korpus			Lamelki			Wykończenie
	A [mm]	B [mm]	C [mm]	1*	2*	3*	

1 - Alu  
2 - Wind  
3 - Mix (ALU+WIND)

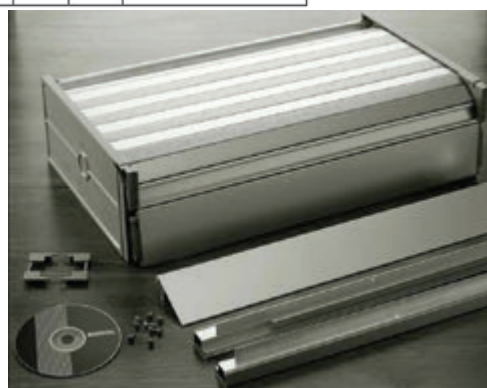

## PVC P dekor / kolor Obrzeże PVC

dostępne wersje INDEX

dekor	
22 x 0,6	PVC22X06D
22 x 1	PVC22X1P
22 x 2	PVC22X2P
32 x 2	PVC32X2D
42 x 1	PVC42X1D
42 x 2	PCV42X2D

kolor	
22 x 0,6	PVC22X06K
22 x 1	PVC22X1K
22 x 2	PVC22X2K
32 x 2	PVC32X2K
42 x 2	PVC42X2K



zestawienie kolorów według wzornika  
firmy POLKEMIC

## ABS dekor / kolor Obrzeża Hranipex

zestawienie kolorów według wzornika  
firmy HRANIPEX



## Obrzeże 21/40 papier z klejem

dostępne wersje INDEX

21	
drewnopodobne	O21DS
białe, czarne, popiel	O21S
jesion, aluminium	O21JP

40	
drewnopodobne	O40DS
kolorowe	O40KS
białe, czarne, popiel	O40S
aluminium	OK40KS



zestawienie kolorów według oddzielnego  
wzornika



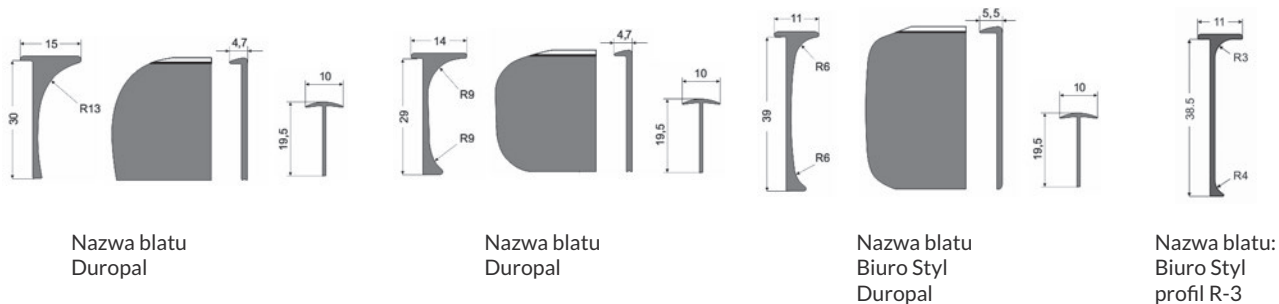

Nazwa blatu  
Duropal

Nazwa blatu  
Duropal

Nazwa blatu  
Biuro Styl  
Duropal

Nazwa blatu:  
Biuro Styl  
profil R-3

ciemny brąz

jasny brąz

buk

olcha

biały

aluminium



### Listwa blatowa boczna

dostępne wersje	INDEX
28 - 30 mm	LBB
38 mm	LDUROPAL
R-3	
28 mm	LBB28-R-3
38 mm	LBB38-R-3

materiał aluminium  
wersja lewa lub prawa

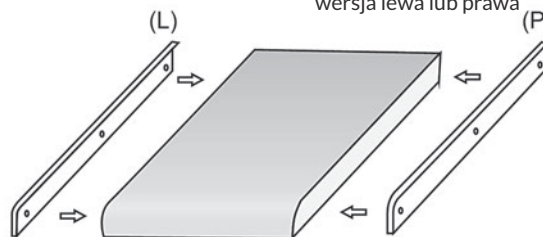
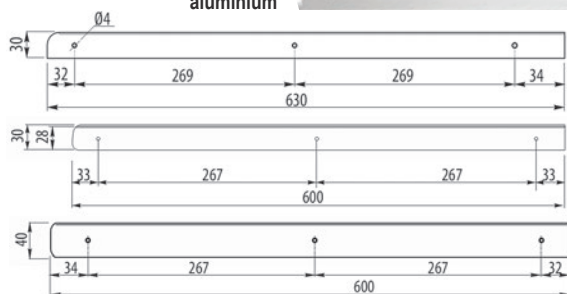

ciemny brąz

jasny brąz

buk

olcha

biały

aluminium

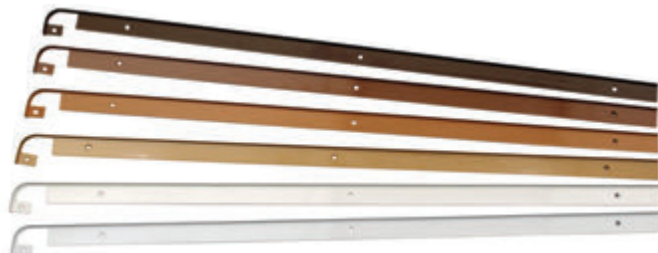

### Listwa blatowa szczel.

dostępne wersje	INDEX
28 - 30 mm	LBS
38 mm	LSZDUROPAL
R-3	
28 mm	LBS28-R-3
38 mm	LBS38-R-3

materiał aluminium

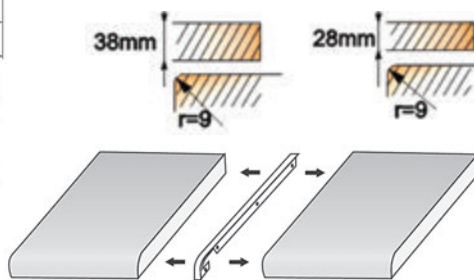
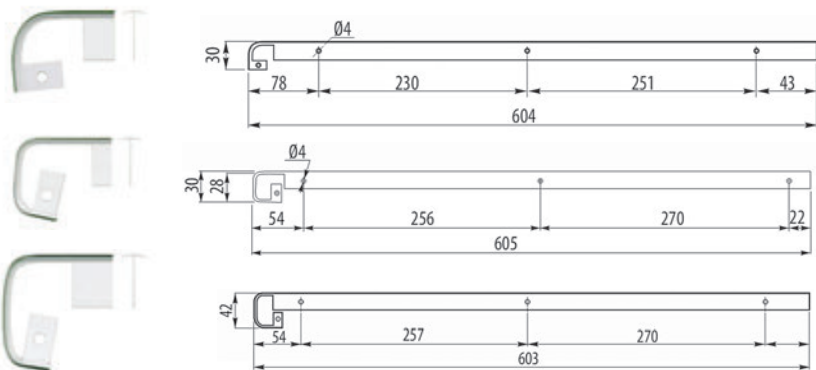

ciemny brąz

jasny brąz

buk

olcha

biały

aluminium



### Listwa blatowa kątowna

dostępne wersje	INDEX
28 - 30 mm	LBK
38 mm	DUROPALK
R-3	
28 mm	LBK28-R-3
38 mm	LBK38-R-3

materiał aluminium

