

### Ociekarka wersja LUX

dostępne pokrycia

**P1** - biały

**G2** - chrom połysk

wyrób	D	L
W-2507-500B	280	464
W-2507-600B	280	564
W-2507-800B	280	764

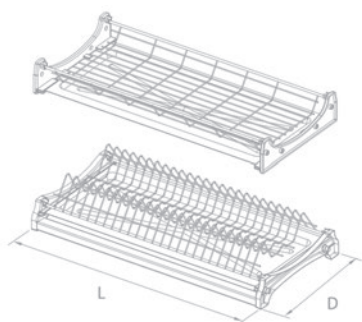

### Ociekarka wersja Standard

dostępne pokrycia

**P1** - biały

**G2** - chrom połysk

wyrób	D	L
W-2507-500A	280	464
W-2507-600A	280	564
W-2507-800A	280	764

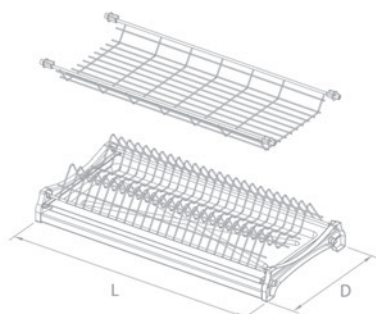

### Ociekarka wersja Podstawowa

dostępne pokrycia

**P1** - biały

**G2** - chrom połysk

wyrób	D	L
W-2507-500	240	450
W-2507-600	240	550
W-2507-800	240	750

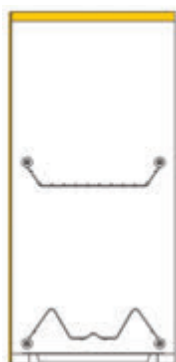
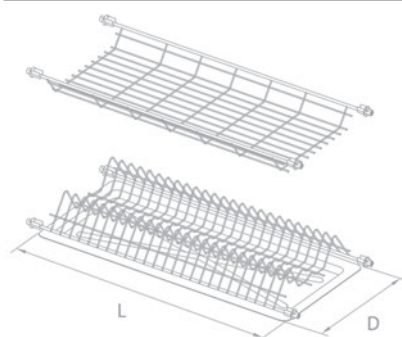

### Cargo N mini dwupoziomowe z mocowaniem dolnym

pełny wysuw  
możliwość zastosowania przegrody kosza

miękki domyk  
maks. obciążenie 30 kg

kolorystyka

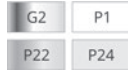

LINIA STANDARD

S	wyrób	D	H	L	przegroda kosza
150	W-2311M-150	480	545	100	W-2311M-150-PA
200	W-2311M-200	480	545	150	W-2311M-200-PA
300	W-2311M-300	480	545	250	W-2311M-300-PA
400	W-2311M-400	480	545	350	W-2311M-400-PA
500	W-2311M-500	480	545	450	W-2311M-500-PA
600	W-2311M-600	480	545	550	W-2311M-600-PA

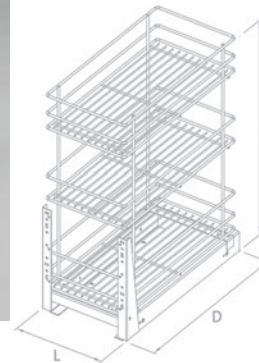
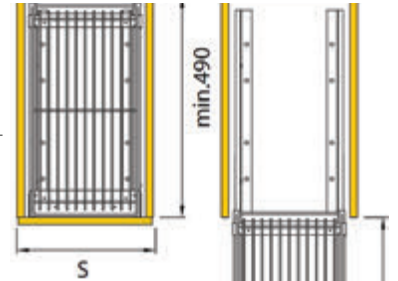

### Cargo N mini trzypoziomowe z mocowaniem dolnym

pełny wysuw  
możliwość zastosowania przegrody kosza

miękki domyk  
maks. obciążenie 30 kg

kolorystyka

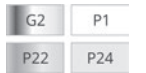

LINIA STANDARD

S	wyrób	D	H	L	przegroda kosza
150	W-2312M-150	480	545	100	W-2311M-150-PA
200	W-2312M-200	480	545	150	W-2311M-200-PA
300	W-2312M-300	480	545	250	W-2311M-300-PA
400	W-2312M-400	480	545	350	W-2311M-400-PA
500	W-2312M-500	480	545	450	W-2311M-500-PA
600	W-2312M-600	480	545	550	W-2311M-600-PA

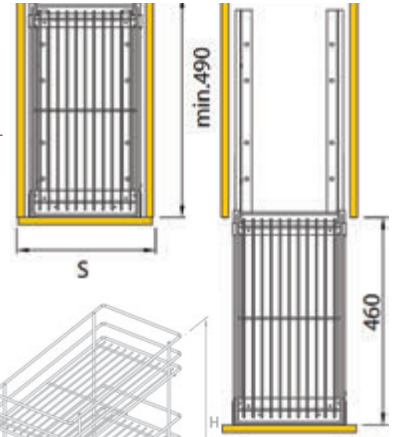
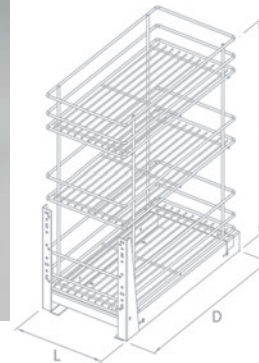
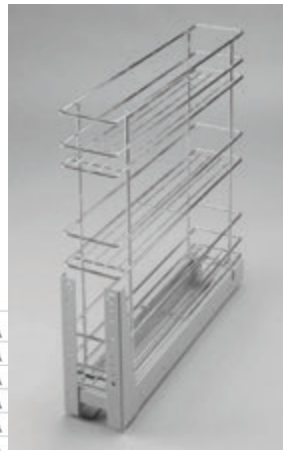

### Cargo N mini dwupoziomowe z mocowaniem bocznym

uniwersalny lewy i prawy  
możliwość zastosowania przegrody kosza

pełny wysuw  
miękki domyk  
maks. obciążenie 30 kg

kolorystyka



LINIA STANDARD

S	wyrób	D	H	L	przegroda kosza
150	W-2314M-150	470	480	110	W-2311M-150-PA
200	W-2314M-200	470	480	155	W-2311M-200-PA

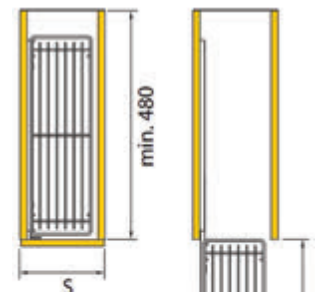
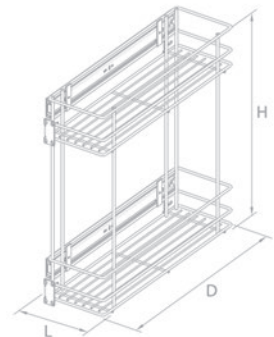

### Cargo N mini trzypoziomowe z mocowaniem bocznym

uniwersalny lewy i prawy  
możliwość zastosowania przegrody kosza

pełny wysuw  
miękki domyk  
maks. obciążenie 30 kg

kolorystyka



LINIA STANDARD

S	wyrób	D	H	L
300	W-2316M-300	475	557	250
400	W-2316M-400	475	557	350
500	W-2316M-500	475	557	450

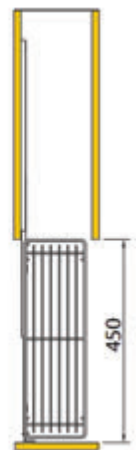
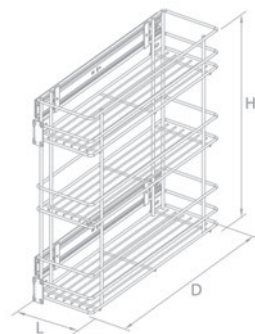



### Kosz cargo mini jednopoziomowy

pełny wysuw  
z mocowaniem dolnym  
miękki domyk  
maks. obciążenie 30 kg



LINIA STANDARD

S	wyrób	D	H	L
300	W-2316M-300	475	557	250
400	W-2316M-400	475	557	350
500	W-2316M-500	475	557	450



### Kosz cargo boczne

z wieszakiem na ręczniki  
możliwość zastosowania przegrody kosza  
pełny wysuw  
z mocowaniem bocznym prawym  
miękki domyk  
maks. obciążenie 30 kg



LINIA STANDARD

S	wyrób	D	H	L	przegroda kosza
150	W-2315M-150	490	640	110	W-2311M-150-PA



### Szuflada cargo z mocowaniem do frontu

pełny wysuw  
miękki domyk  
maks. obciążenie 20 kg



LINIA STANDARD

S	wyrób	D	H	H1	L1	L1 min.	L1 max.
400	W-2201M-400	498	257	160	336	358	379
500	W-2201M-500	498	257	160	446	465	495
600	W-2201M-600	498	257	160	536	556	586



### Szuflada cargo górna

pełny wysuw  
miękki domyk  
maks. obciążenie 20 kg



LINIA STANDARD

S	wyrób	D	H	L1	L1 min.	L1 max.
400	W-2202M-400	496	130	336	341	371
500	W-2202M-500	496	130	446	461	491
600	W-2202M-600	496	130	536	551	581

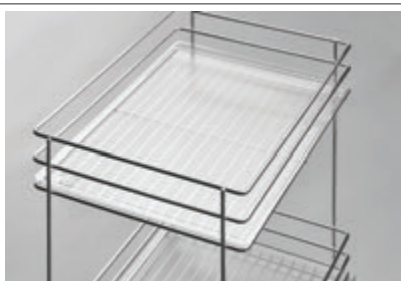

### Tacka do koszy cargo

kolorystyka bezbarwny

S	wyrób	D	H	L
300	W-8201-300	254	598	238
400	W-8201-400	254	598	334
500	W-8201-500	254	598	430



## Cargo N MAGIC kosz komfort

uniwersalny lewy i prawy  
możliwość zastosowania  
przegrody kosza  
z mocowaniem bocznym

pełny wysuw  
miękki domyk  
maks. obciążenie 30 kg

kolorystyka



**LINIA PRESTIGE**



S	wyrób	D	H	L	A	B min.	ilość półek	przegroda kosza
800	W-6000-800	510	585	720	760	420*/450**	4	W-6000-PA
1000	W-6000-1000	510	585	785	825	470*/500**	4	W-6000-PA
1200	W-6000-1200	510	585	980	1020	570*/600**	4	W-6000-PA

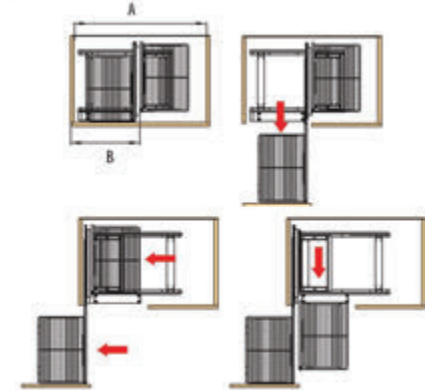

\* z mocowaniem frontu do segmentu  
\*\* z mocowaniem frontu przez zawias

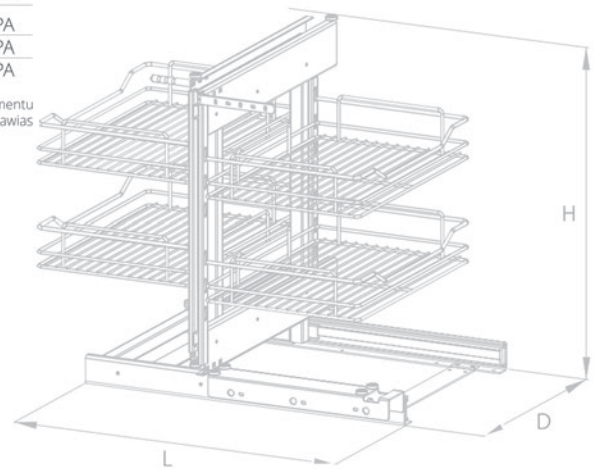

## Cargo N mini dwupoziomowy z mocowaniem dolnym

pełny wysuw  
możliwość zastosowania przegrody kosza  
z mocowaniem dolnym  
miękki domyk  
maks. obciążenie 30 kg

kolorystyka



**LINIA PRESTIGE**

S	wyrób	D	H	L min.	L max.	przegroda kosza
300	W-2311B-300	497	530	260	270	W-2311M-300-PA
400	W-2311B-400	497	530	360	370	W-2311M-400-PA
500	W-2311B-500	497	530	460	470	W-2311M-500-PA
600	W-2311B-600	497	530	560	570	W-2311M-600-PA

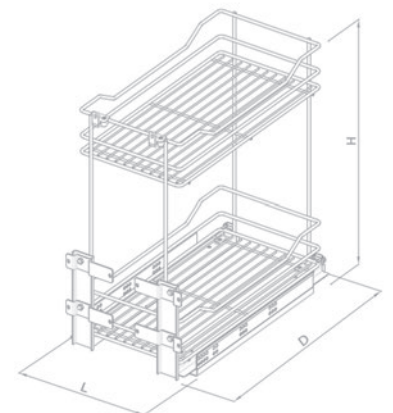

## Cargo N mini trzypoziomowy z mocowaniem dolnym

pełny wysuw  
możliwość zastosowania przegrody kosza  
z mocowaniem dolnym  
miękki domyk  
maks. obciążenie 30 kg

kolorystyka



**LINIA PRESTIGE**

S	wyrób	D	H	L min.	L max.	przegroda kosza
300	W-2312B-300	497	530	260	270	W-2311M-300-PA
400	W-2312B-400	497	530	360	370	W-2311M-400-PA
500	W-2312B-500	497	530	460	470	W-2311M-500-PA
600	W-2312B-600	497	530	560	570	W-2311M-600-PA

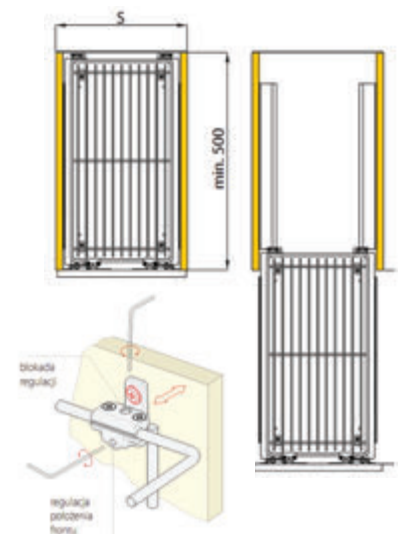

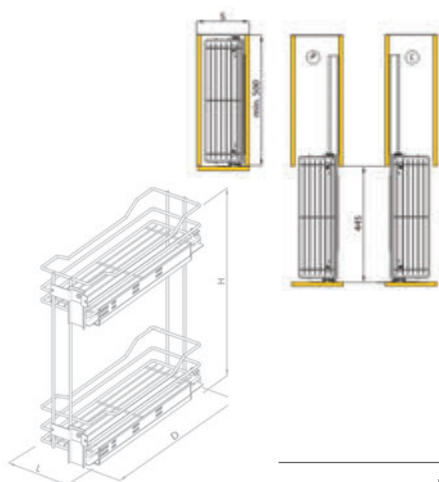

### Kosz cargo N mini dwupoziomowe z mocowaniem bocznym

pełny wysuw  
z mocowaniem bocznym ( do prawego - P lub lewego - L boku szafki)  
miękki domyk  
maks. obciążenie 30 kg

kolorystyka



**LINIA PRESTIGE**

S	wyrób	D	H	L	przegroda kosza
150	W-2313B-150P	497	510	110	W-2313B-150-PA
150	W-2313B-150L	497	510	110	W-2313B-150-PA
200	W-2313B-200P	497	510	150	W-2313B-200-PA
200	W-2313B-200L	497	510	150	W-2313B-200-PA

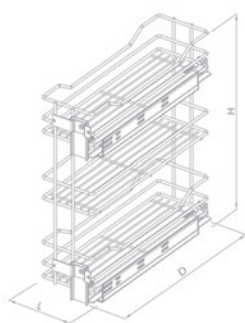

### Kosz cargo N mini trzypoziomowe z mocowaniem bocznym

pełny wysuw  
z mocowaniem bocznym ( do prawego - P lub lewego - L boku szafki)  
miękki domyk  
maks. obciążenie 30 kg

kolorystyka



**LINIA PRESTIGE**

S	wyrób	D	H	L	przegroda kosza
150	W-2314B-150P	497	510	110	W-2313B-150-PA
150	W-2314B-150L	497	510	110	W-2313B-150-PA
200	W-2314B-200P	497	510	150	W-2313B-200-PA
200	W-2314B-200L	497	510	150	W-2313B-200-PA

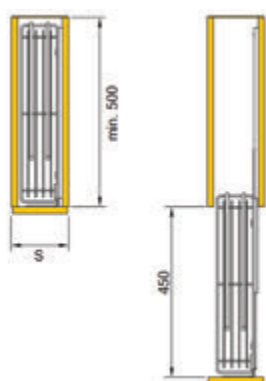

### Kosz cargo mini z wieszakiem na ręczniki

możliwość zastosowania przegrody kosza  
pełny wysuw  
z mocowaniem bocznym prawym  
miękki domyk

kolorystyka



**LINIA PRESTIGE**

S	wyrób	D	H	L	przegroda kosza
150	W-2315B-150	485	645	110	W-2311M-150-PA

### Szuflada cargo górna

pełny wysuw  
miękki domyk  
maks. obciążenie 20 kg

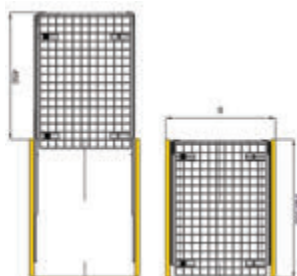

kolorystyka



**LINIA PRESTIGE**

S	wyrób	D	H	L	L1 min.	L1 max.
400	W-2202B-400	496	130	336	341	371
500	W-2202B-500	496	130	446	461	491
600	W-2202B-600	496	130	536	551	581

### Szuflada cargo z mocowaniem do frontu

pełny wysuw  
miękki domyk  
maks. obciążenie 20 kg

kolorystyka



**LINIA PRESTIGE**

S	wyrób	D	H	H1	L	L1 min.	L1 max.
400	W-2201B-400	498	257	160	336	358	379
500	W-2201B-500	498	257	160	446	465	495
600	W-2201B-600	498	257	160	536	556	586

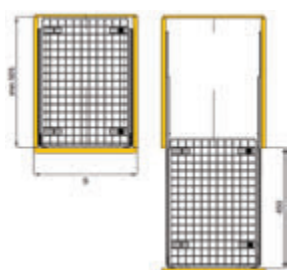



## Cargo N maxi prestige

pełny wysuw  
możliwość zastosowania przegrody kosza  
miękki domyk  
maks. obciążenie 20 kg

kolorystyka

G2	P1
P22	P24

### LINIA PRESTIGE

S	wyrób	D	H min.	H max.	L	ilość półek	przegroda kosza
300	W-5400-300	500	1410	1710	250	4	W-5250-PA
400	W-5400-400	500	1410	1710	350	4	W-5350-PA
500	W-5400-500	500	1410	1710	450	4	W-5450-PA
600	W-5400-600	500	1410	1710	550	4	W-5550-PA
300	W-5500-300	500	1710	1910	250	5	W-5250-PA
400	W-5500-400	500	1710	1910	350	5	W-5350-PA
500	W-5500-500	500	1710	1910	450	5	W-5450-PA
600	W-5500-600	500	1710	1910	550	5	W-5550-PA
300	W-5600-300	500	1910	2110	250	6	W-5250-PA
400	W-5600-400	500	1910	2110	350	6	W-5350-PA
500	W-5600-500	500	1910	2110	450	6	W-5450-PA
600	W-5600-600	500	1910	2110	550	6	W-5550-PA

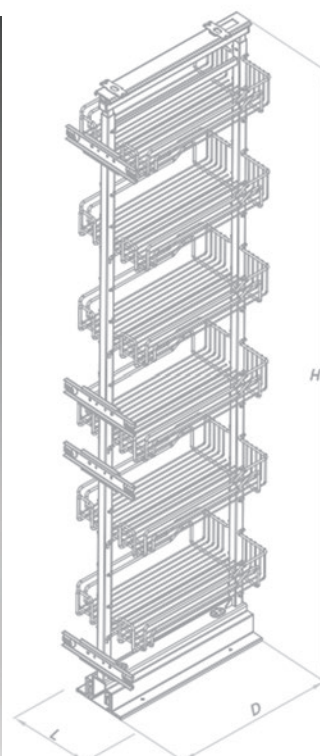
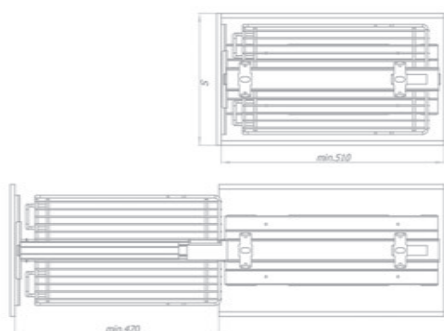

## Cargo N midi prestige

pełny wysuw  
możliwość zastosowania przegrody kosza  
miękki domyk  
maks. obciążenie 20 kg

kolorystyka

G2	P1
P22	P24

### LINIA PRESTIGE

S	wyrób	D	H min.	H max.	L	ilość półek	przegroda kosza
300	W-5000-300	500	1210	1410	250	4	W-5250-PA
400	W-5000-400	500	1210	1410	350	4	W-5350-PA
500	W-5000-500	500	1210	1410	450	4	W-5450-PA
600	W-5000-600	500	1210	1410	550	4	W-5550-PA

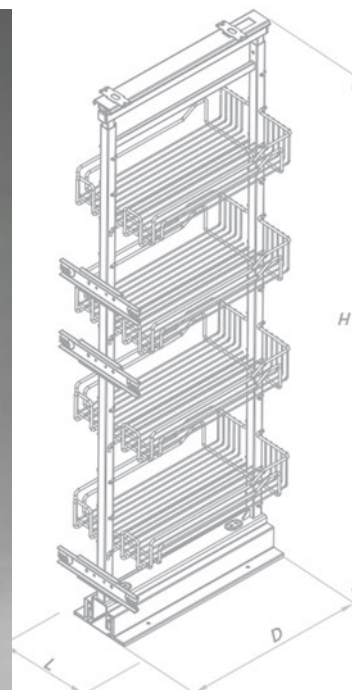
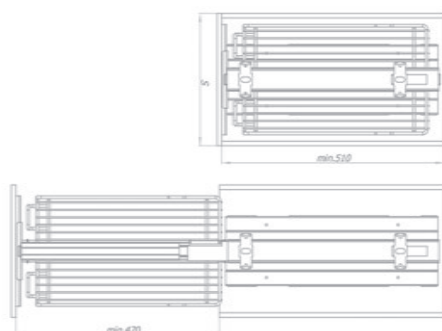

## Kosz cargo mini z pełnym dnem z mocowaniem bocznym

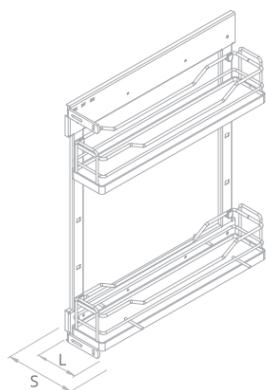

zastosowanie pełnego dna z powłoką antypoślizgową  
możliwość zastosowania przegrody półki  
jeden uniwersalny stelaż z mocowaniem do prawego-P lub lewego L-boku  
możliwość dowolnej kompletacji koszy w wersji jedno, dwu, trzy-poziomowej w szerokościach 150, 200 300  
pełny wysuw  
miękki dymek  
maks. obciążenie półki 7 kg

kolorystyka



LINIA PRESTIGE SUPREME

stelaż

S	wyrób	L	maks. obciążenie systemu	ilość półek	wyrób	D	H	L
150	stelaż + półki	106	14kg	max 3	W-2317ST	482	590	100
200	stelaż + półki	141	14kg	max 3				
300	stelaż + półki	241	12kg	max 3				

półka

S	wyrób	D	H	L	przegroda półki
150	W-2317KO-150	477	101	91	W-2317KO-150-PA
200	W-2317KO-200	477	101	136	W-2317KO-200-PA
300	W-2317KO-300	477	101	236	W-2317KO-300-PA

## Magic comfort z pełnym dnem z powłoką antypoślizgową

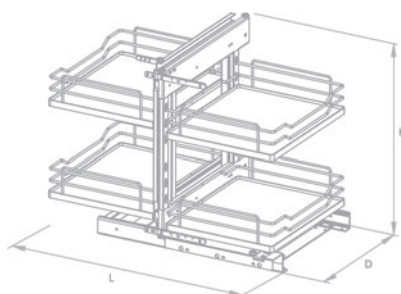

półki z pełnym dnem z powłoką antypoślizgową  
możliwość zastosowania przegrody półki  
dowolność montażu w wersji lewej i prawej  
uniwersalna konstrukcja umożliwiająca stosowanie koszy i półek z pełnym dnem  
cała zawartość szafki wysuwana na zewnątrz  
uniwersalne mocowanie frontu również w wersji bezpośrednio do ramy (wersja magic front)  
miękki dymek  
maks. obciążenie półki 8 kg

kolorystyka



LINIA PRESTIGE SUPREME

S	wyrób	D	H	L	A	B min.	ilość półek	komplementacja półek	przegroda półki
800	W-6000D-800	510	585	720	760	420 <sup>1</sup> /450 <sup>2</sup>	4	2szt. W-6300D + 2szt. W-6360D	W-6000-PA
1000	W-6000D-1000	510	585	785	825	470 <sup>1</sup> /500 <sup>2</sup>	4	4szt. W-6360D	W-6000-PA
1200	W-6000D-1200	510	585	980	1020	570 <sup>1</sup> /600 <sup>2</sup>	4	4szt. W-6455D	W-6000-PA

1 - z mocowaniem frontu do segmentu, 2 - z mocowaniem frontu przez zawias  
maks. obciążenie systemu 40kg

## Kosz cargo midi/maxi z pełnym dnem z powłoką antypoślizgową

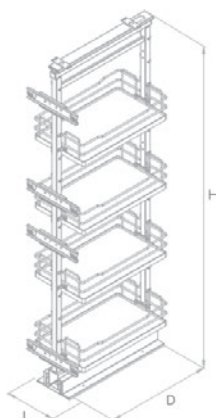

półki z pełnym dnem z powłoką antypoślizgową  
możliwość zastosowania przegrody półki  
dowolność montażu w wersji lewej i prawej  
uniwersalna konstrukcja umożliwiająca stosowanie koszy i półek z pełnym dnem

pełny wysuw  
miękki dymek  
optymalna organizacja przestrzeni szafki  
swobodny dostęp do półek jednocześnie z obydwu stron  
maks. obciążenie półki 15 kg

kolorystyka



LINIA PRESTIGE SUPREME

S	wyrób	D	H min.	H max.	L	ilość półek	przegroda półki
300	W-5000D-300	500	1210	1410	250	4	W-5250-PA
400	W-5000D-400	500	1210	1410	350	4	W-5350-PA
500	W-5000D-500	500	1210	1410	450	4	W-5450-PA

maks. obciążenie systemu 80kg

S	wyrób	D	H min.	H max.	L	ilość półek	przegroda półki
300	W-5400D-300	500	1410	1710	250	4	W-5250-PA
400	W-5400D-400	500	1410	1710	350	4	W-5350-PA
500	W-5400D-500	500	1410	1710	450	4	W-5450-PA

maks. obciążenie systemu 120kg

S	wyrób	D	H min.	H max.	L	ilość półek	przegroda półki
300	W-5500D-300	500	1710	1910	250	5	W-5250-PA
400	W-5500D-400	500	1710	1910	350	5	W-5350-PA
500	W-5500D-500	500	1710	1910	450	5	W-5450-PA

maks. obciążenie systemu 120kg

S	wyrób	D	H min.	H max.	L	ilość półek	przegroda półki
300	W-5600D-300	500	1910	2110	250	4	W-5250-PA
400	W-5600D-400	500	1910	2110	350	4	W-5350-PA
500	W-5600D-500	500	1910	2110	450	4	W-5450-PA

maks. obciążenie systemu 120kg



## Półka z pełnym dnem z powłoką antypoślizgową do kosza Magic Comfort

kolorystyka

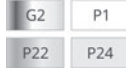

LINIA PRESTIGE SUPREME

	wyrób	D	H	L	przegroda półki
A	W-6300D	430	106	300	W-6000-PA
B	W-6360D	430	106	360	W-6000-PA
C	W-6455D	430	106	455	W-6000-PA

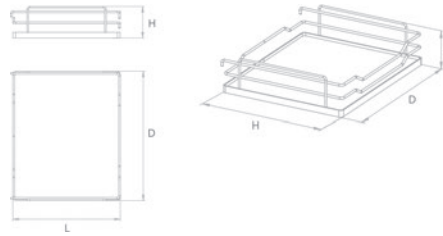

## Półka z pełnym dnem z powłoką antypoślizgową do kosza Midi/Maxi

kolorystyka

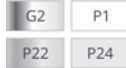

LINIA PRESTIGE SUPREME

S	wyrób	D	H	L	przegroda półki
300	W-5250D	436	110	250	W-5250-PA
400	W-5350D	436	110	350	W-5350-PA
500	W-5450D	436	110	450	W-5450-PA



## Półka obrotowa 3/4

płynna regulacja drążka z hamulcem  
regulacja wysokości półek

kolorystyka



wyrób	∅	A	B
W-4169	690	710	300
W-4175	750	770	330
W-4182	820	840	370

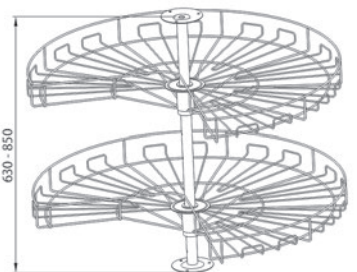
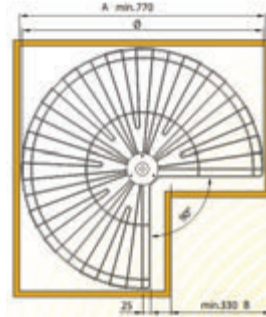

## Półka obrotowa 1/2

płynna regulacja drążka z hamulcem  
regulacja wysokości półek

kolorystyka



wyrób	∅	A	B
W-4269	690	710	430
W-4275	750	770	460
W-4282	820	840	500

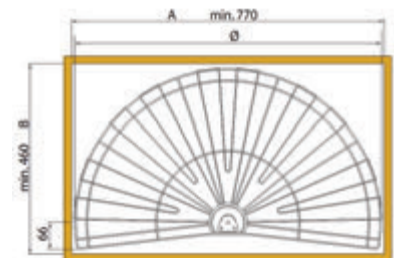
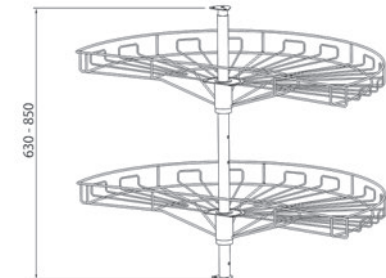

## Półka obrotowa ścięta

płynna regulacja drążka z hamulcem  
regulacja wysokości półek

kolorystyka



wyrób	∅	A	B	C	D
W-4375	750	770	500	350	338
W-4382	820	840	500	390	373

